

PLANO MESTRE URBANÍSTICO E DE MOBILIDADE
FORTALEZA **2040**

PLANOS ESPECÍFICOS - 1ª ETAPA

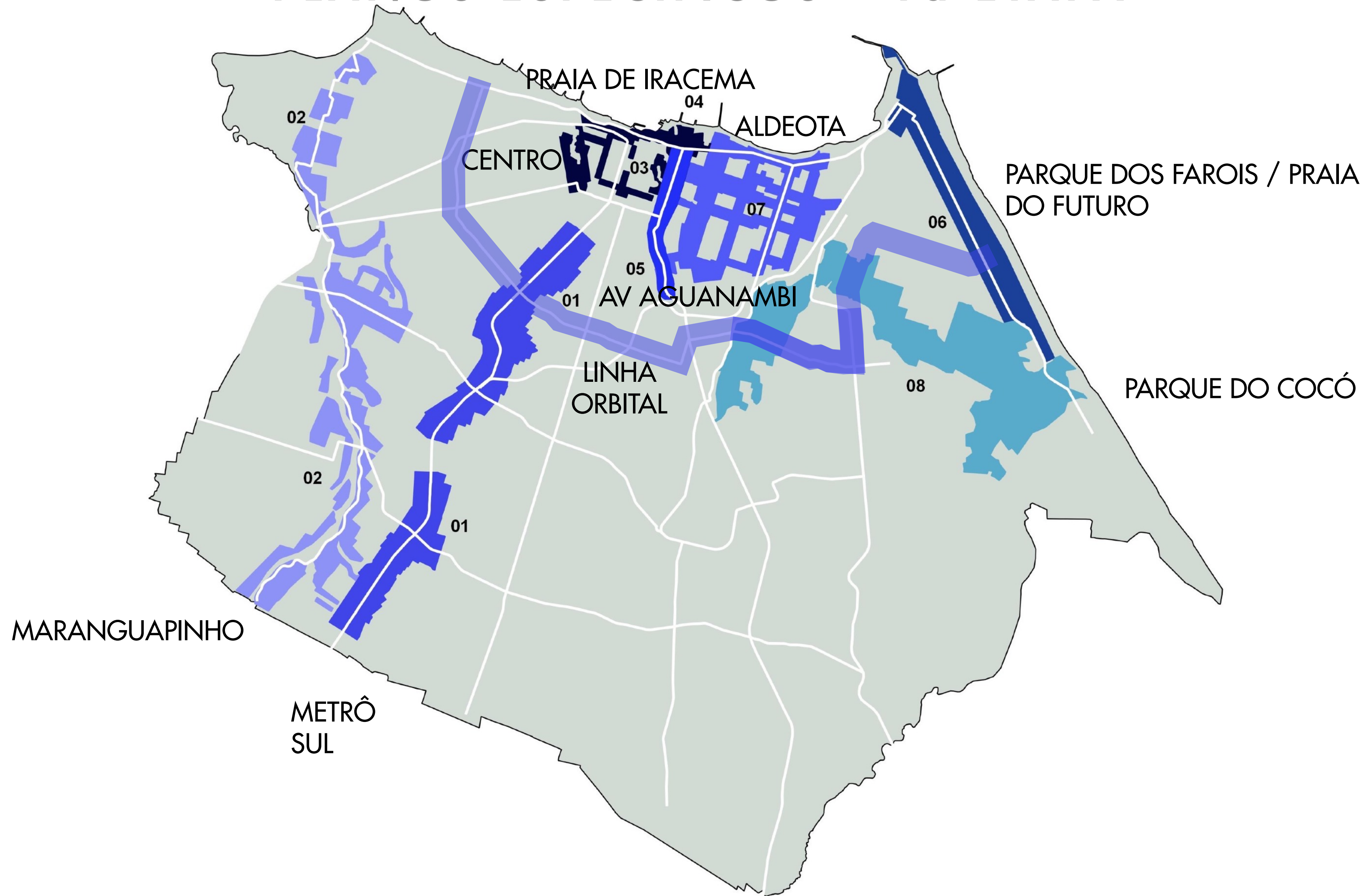

**PRAIA DO FUTURO
AGLUTINANTES DE
ALIMENTAÇÃO E
LAZER**

PROPOSTA DE ZONEAMENTO

LEGENDA

- VLT
- BRT
- USO MISTO - ALTA DENSIDADE (POPULAR)
- USO MISTO - MÉDIA DENSIDADE
- USO MISTO - MÉDIA DENSIDADE (ALTO PADRÃO)
- UNIFAMILIAR - BAIXA DENSIDADE
- ALIMENTAÇÃO E LAZER
- HOTELARIA
- ESPAÇO PÚBLICO



MOBILIDADE

LEGENDA

- VLT
- BRT
- LIMITES DE VIZINHANÇAS
- PARQUE LINEAR COM ESTACIONAMENTO (350 VAGAS CADA)
- ⊙ ESTAÇÃO DE TRANSPORTE PÚBLICO

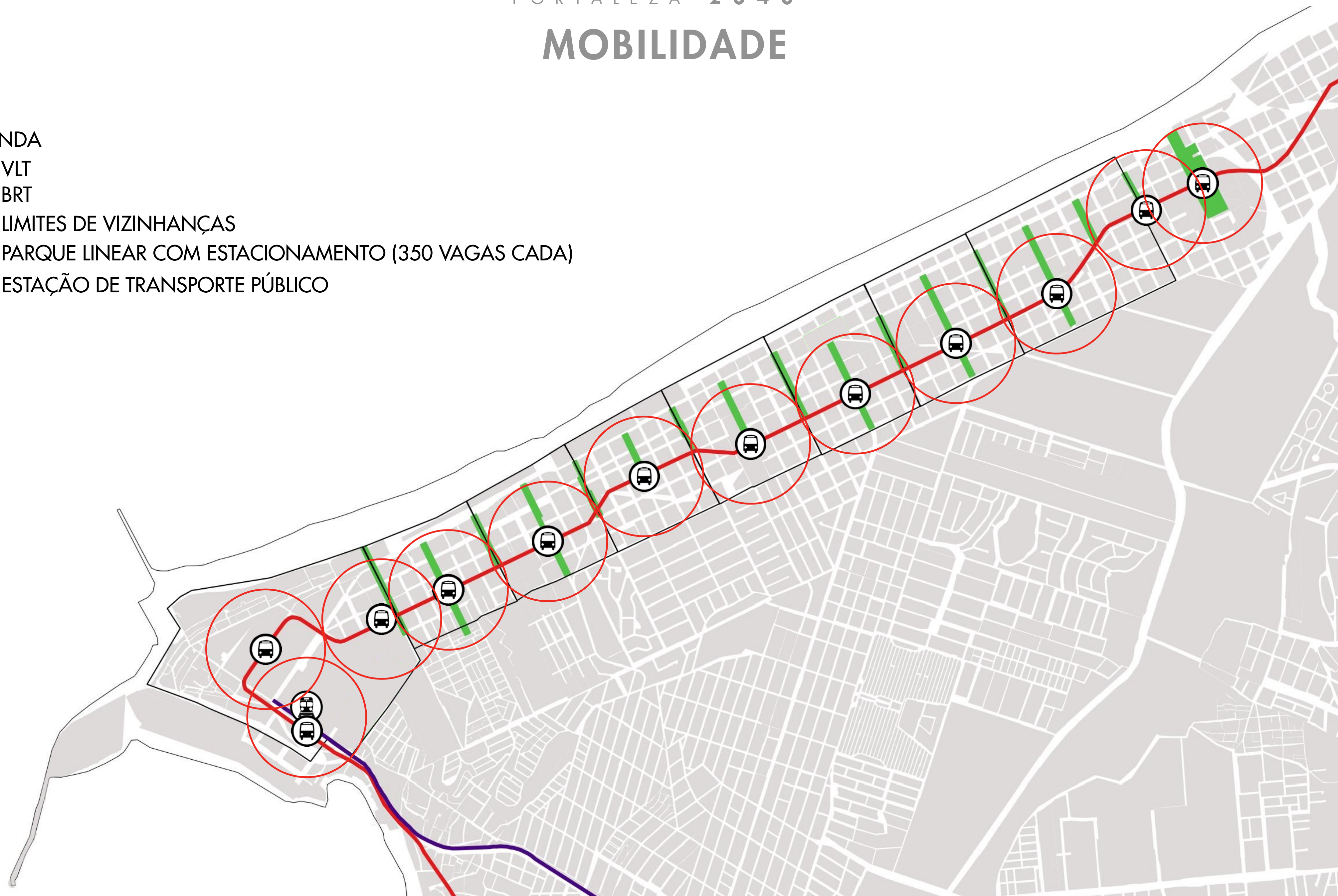

PRAIA DO FUTURO

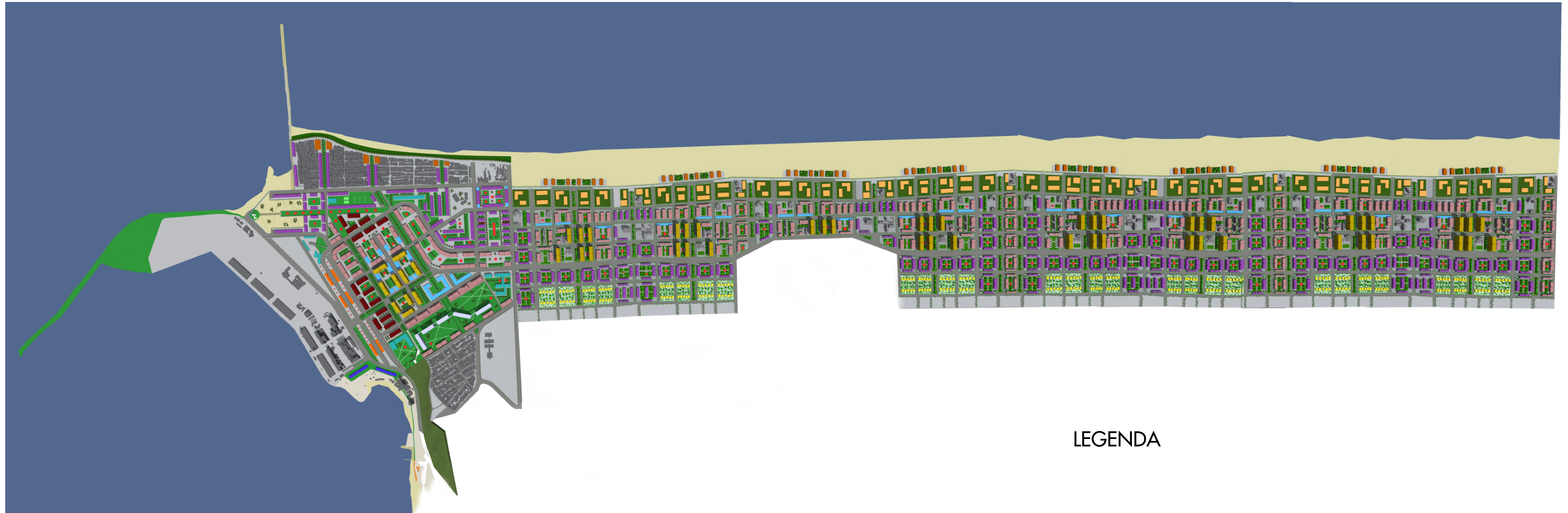







LEGENDA

- USO MISTO - ALTA DENSIDADE (POPULAR)
- USO MISTO - MÉDIA DENSIDADE
- USO MISTO - MÉDIA DENSIDADE
- UNIFAMILIAR - BAIXA DENSIDADE
- ALIMENTAÇÃO E LAZER
- HOTELARIA
- ESPAÇO PÚBLICO

PRAIA DO FUTURO

LEGENDA

-  USO MISTO - ALTA DENSIDADE (POPULAR)
-  USO MISTO - MÉDIA DENSIDADE
-  USO MISTO - MÉDIA DENSIDADE
-  UNIFAMILIAR - BAIXA DENSIDADE
-  ALIMENTAÇÃO E LAZER
-  HOTELARIA
-  ESPAÇO PÚBLICO

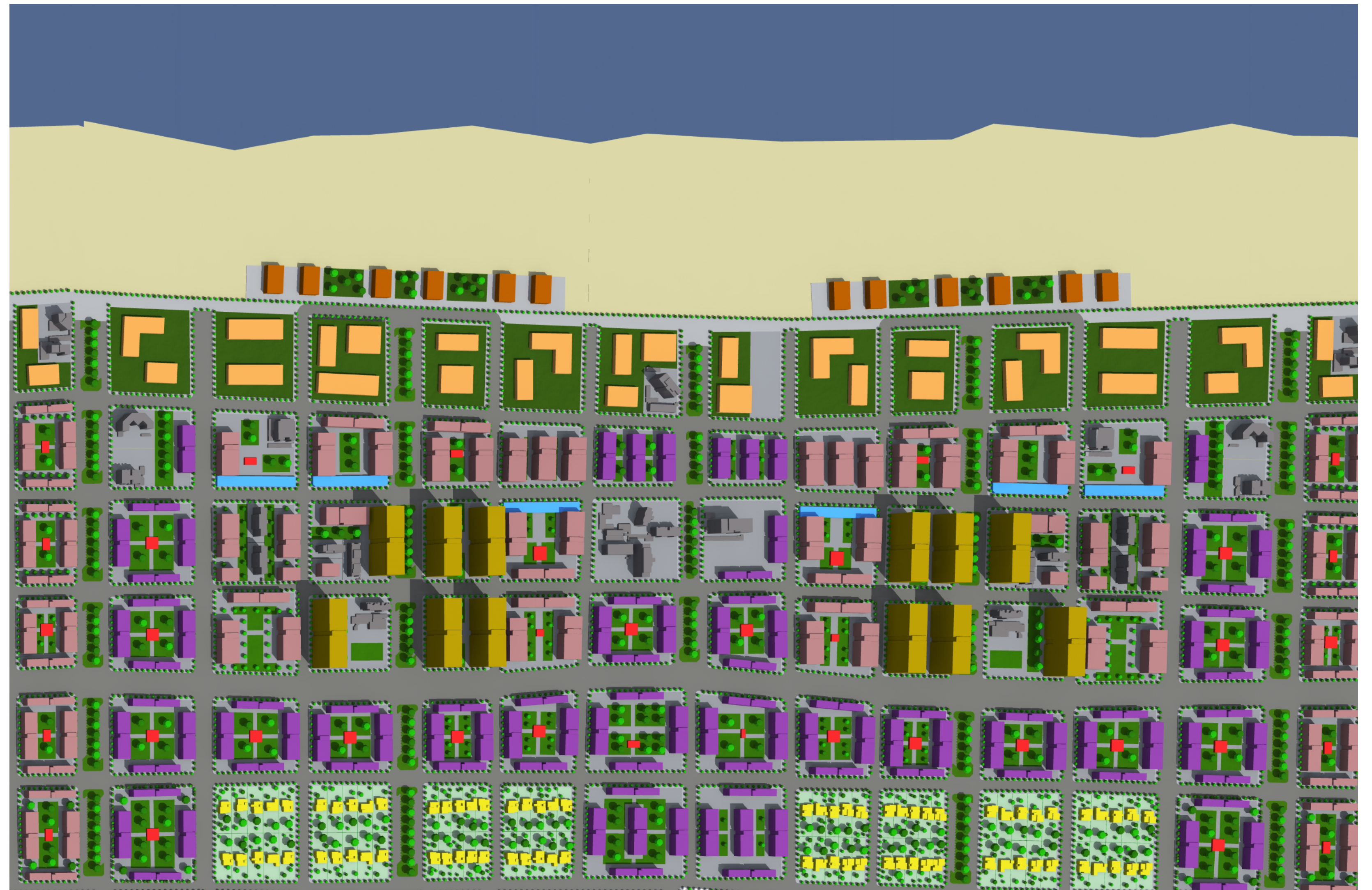

PRAIA DO FUTURO - AGLUTINANTES DE LAZER E GASTRONOMIA

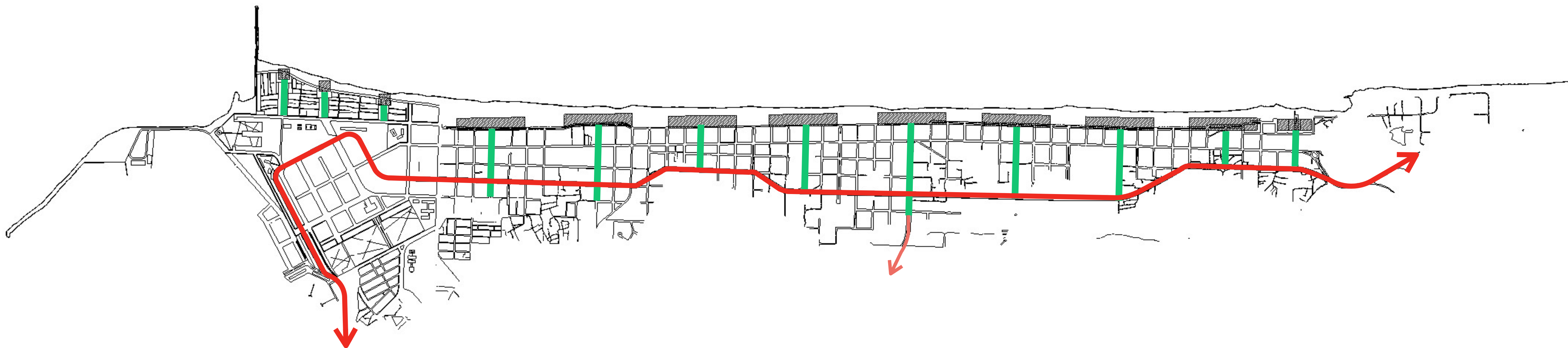

9 AGLUTINANTES COM 6 BARRACAS CADA
3 AGLUTINANTES COM 2 BARRACAS CADA
TOTAL DE 60 BARRACAS

IMPLANTAÇÃO ATUAL DE BARRACAS DE LAZER E GASTRONOMIA

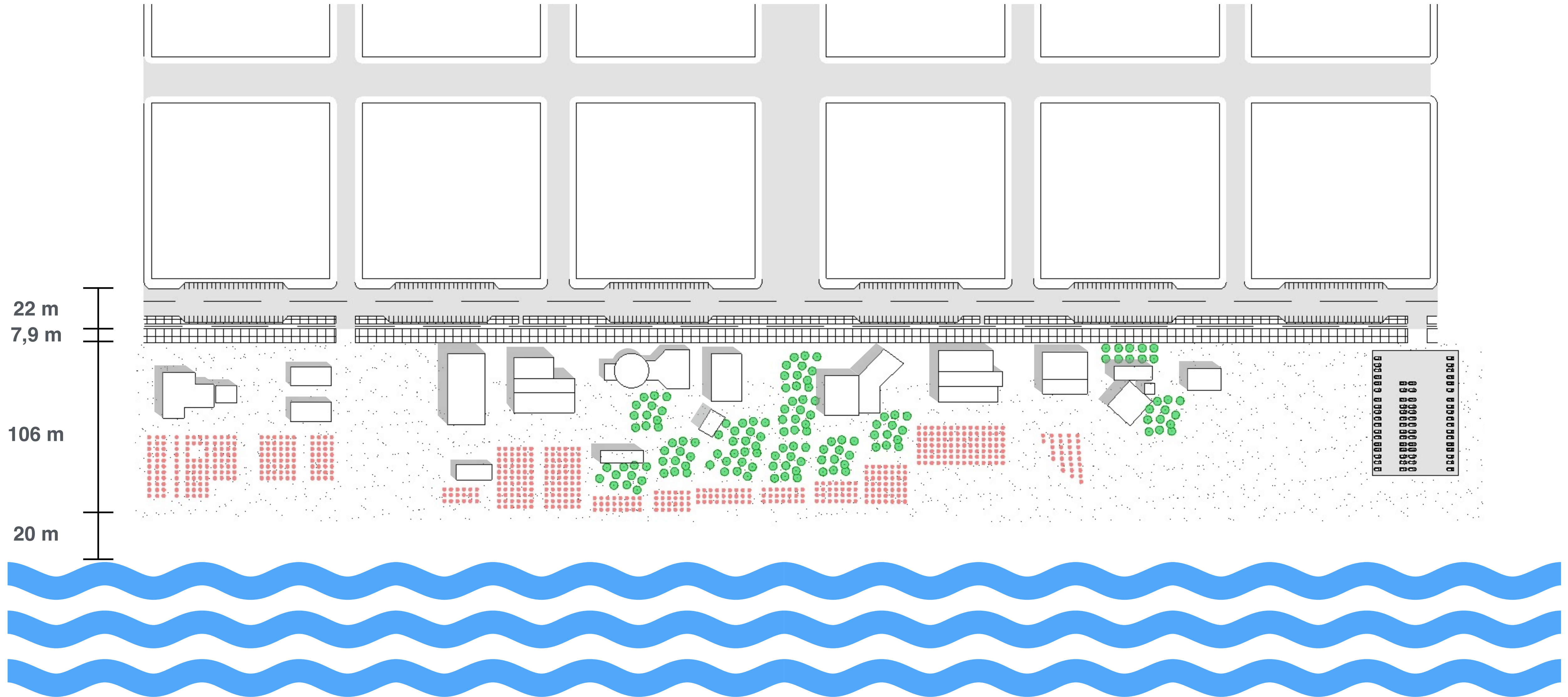

TIPOLOGIA E IMPLANTAÇÃO DE BARRACAS DE LAZER E GASTRONOMIA - ALTERNATIVA 2

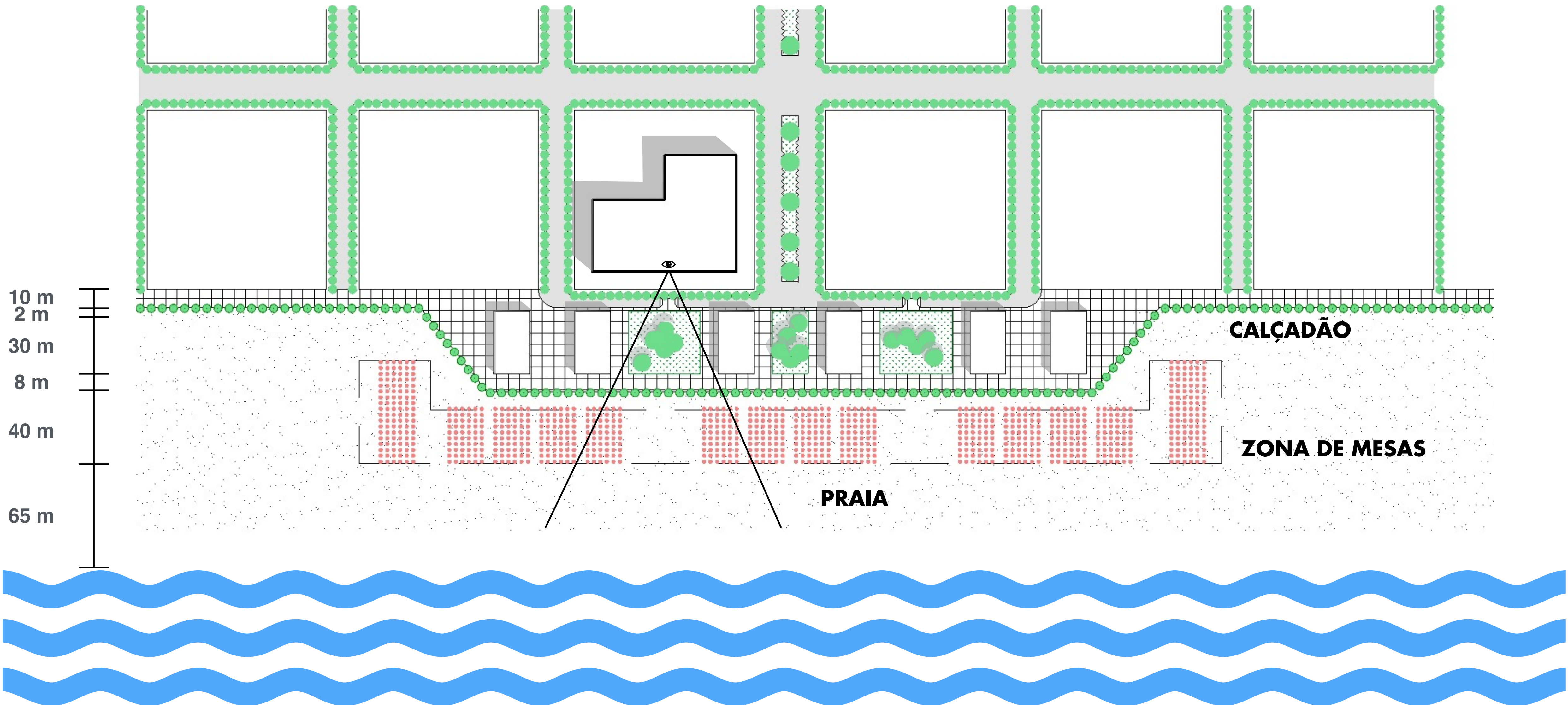

TIPOLOGIA E IMPLANTAÇÃO DE BARRACAS DE LAZER E GASTRONOMIA - ALTERNATIVA 3

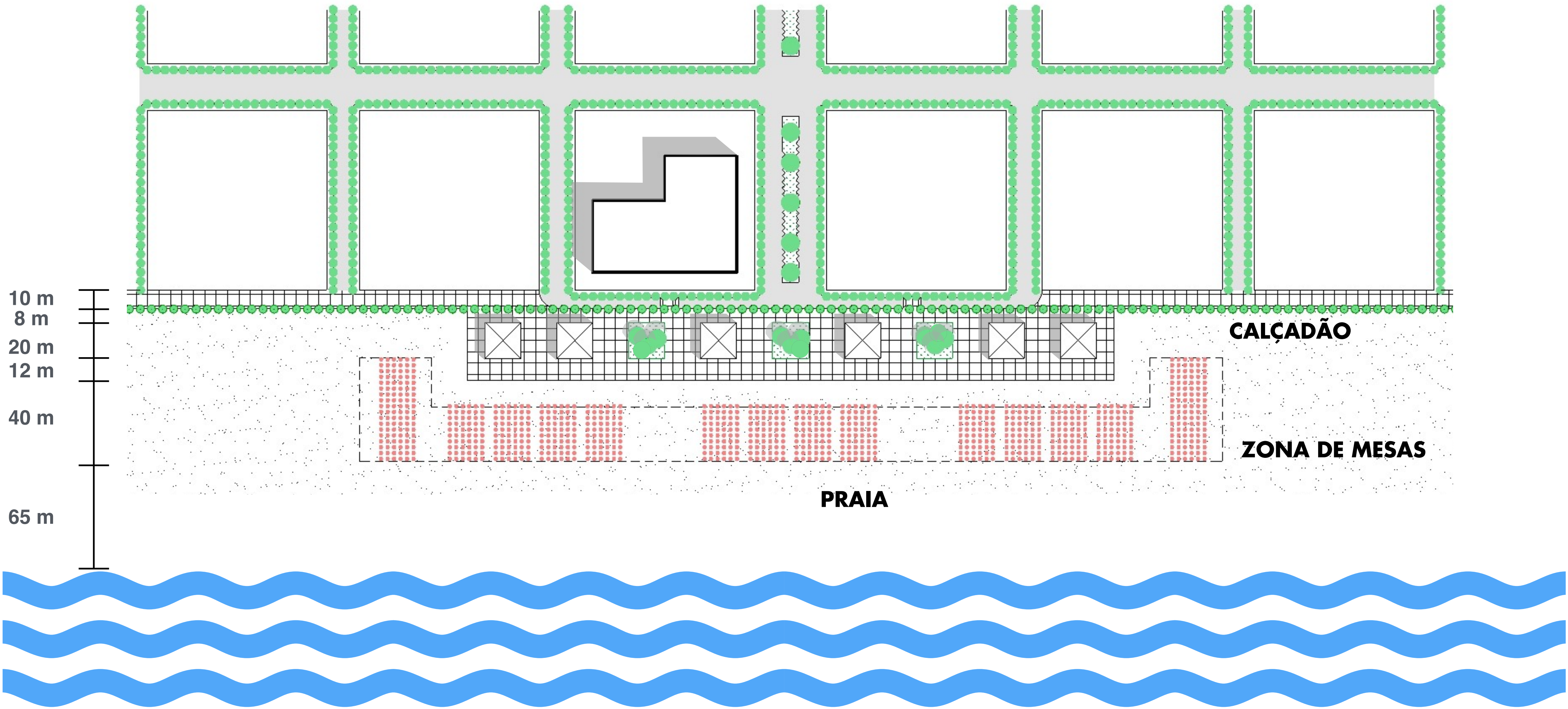

TIPOLOGIA E IMPLANTAÇÃO DE BARRACAS DE LAZER E GASTRONOMIA - ALTERNATIVA 4

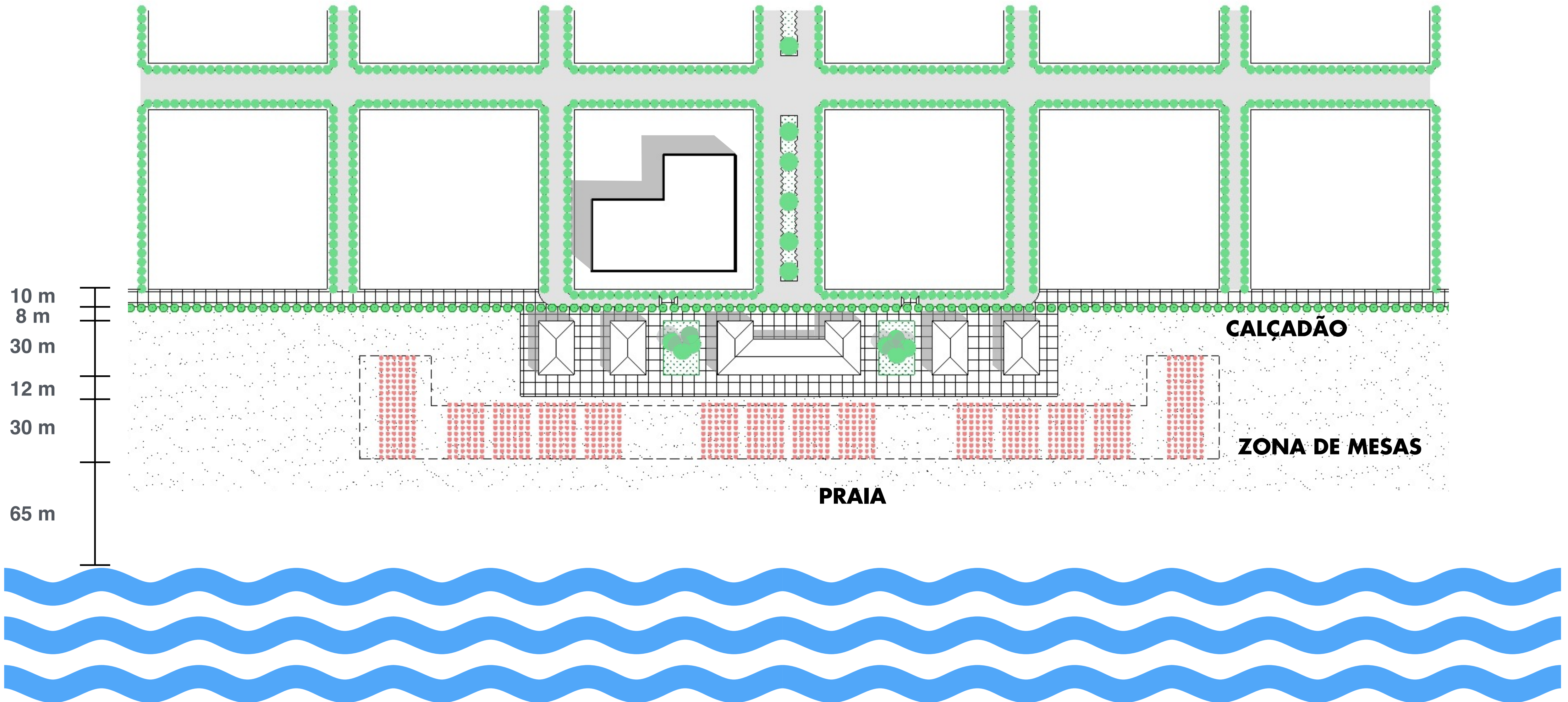

TIPOLOGIA E IMPLANTAÇÃO DE BARRACAS DE LAZER E GASTRONOMIA - ALTERNATIVA 5

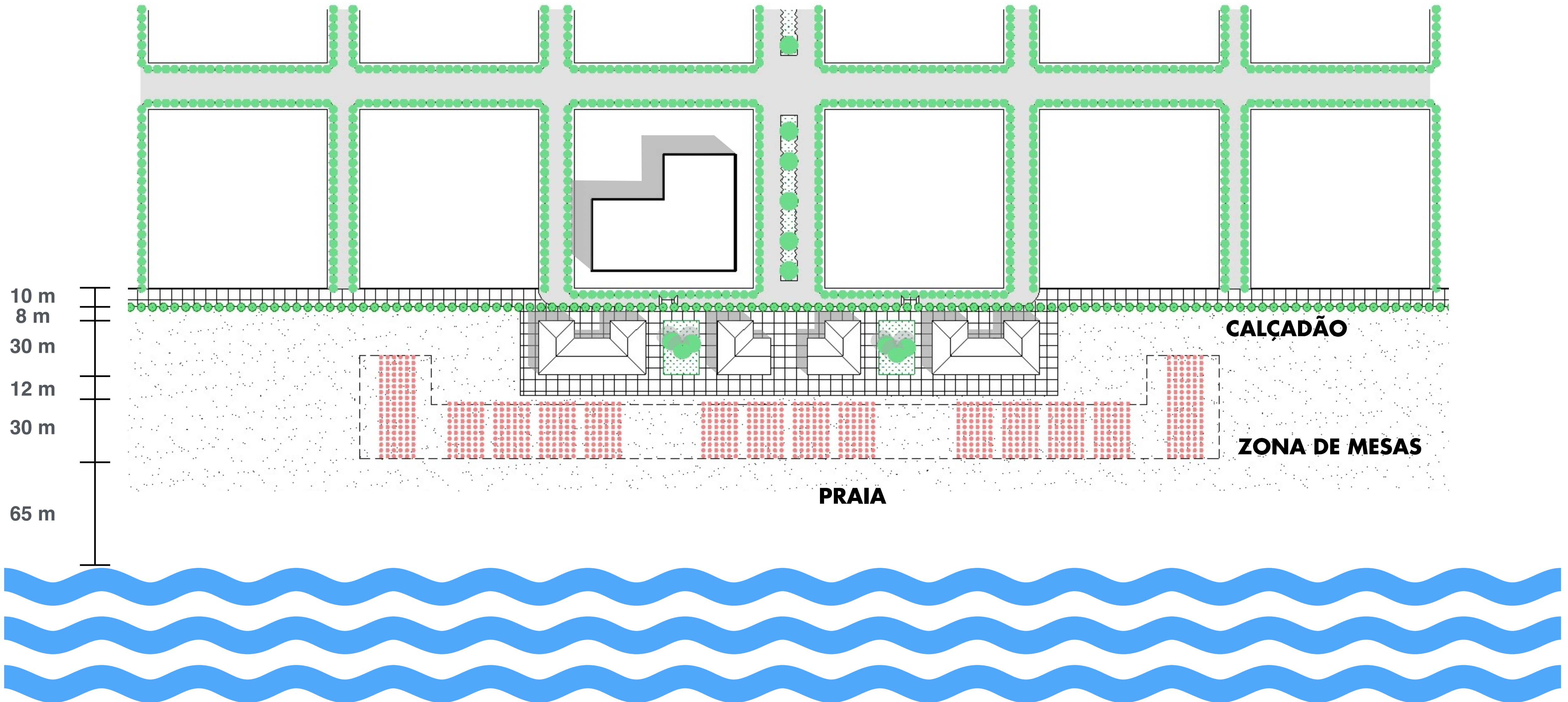

TIPOLOGIA E IMPLANTAÇÃO DE BARRACAS DE LAZER E GASTRONOMIA - ALTERNATIVA 2

BARRACA TIPO A

TÉRREO: 600m²

MEZANINO: 300m²

TOTAL: 900m² + 600m² (TERRAÇOS)

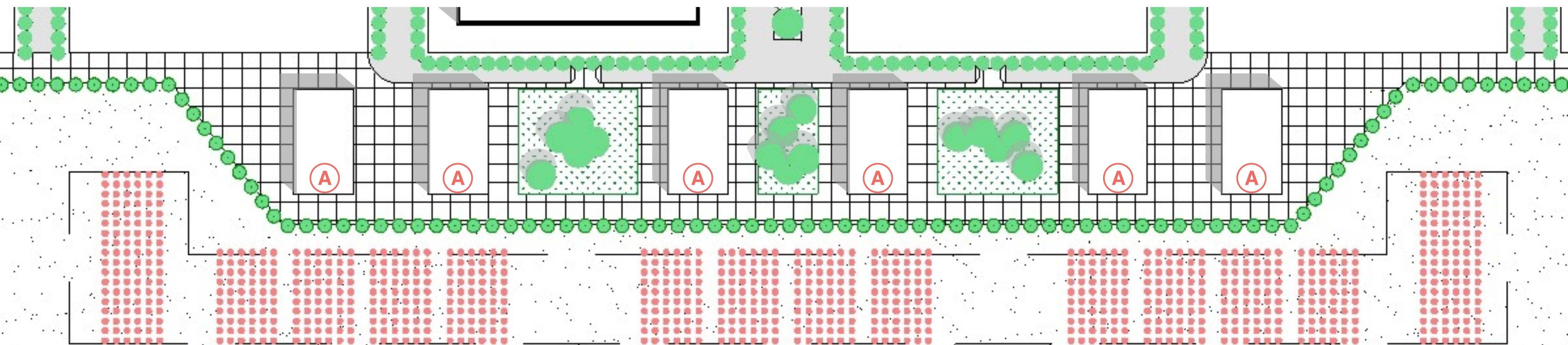

TIPOLOGIA E IMPLANTAÇÃO DE BARRACAS DE LAZER E GASTRONOMIA - ALTERNATIVA 3

BARRACA TIPO B

TÉRREO: 400m²

MEZANINO: 200m²

TOTAL: 600m² + 400m² (TERRAÇOS)

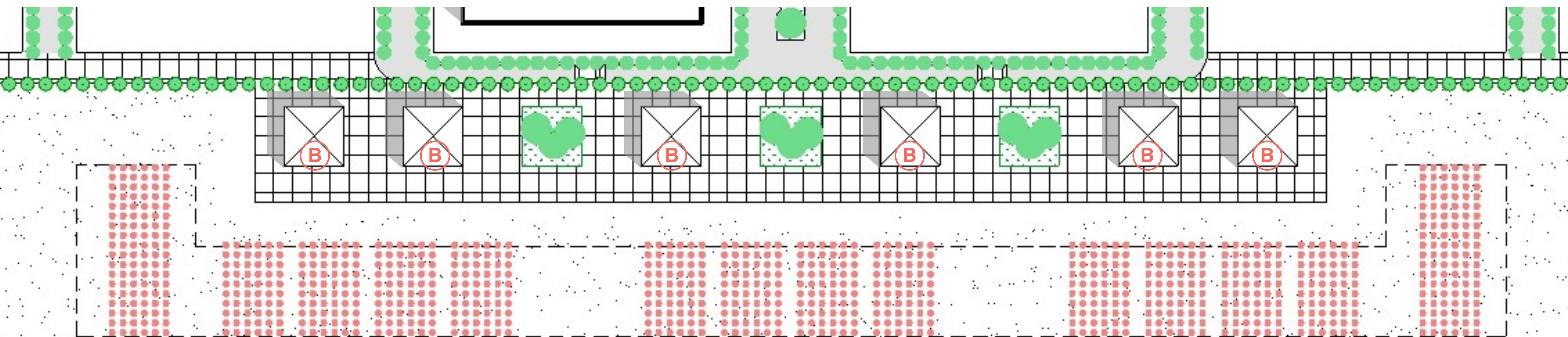

TIPOLOGIA E IMPLANTAÇÃO DE BARRACAS DE LAZER E GASTRONOMIA - ALTERNATIVA 4

BARRACA TIPO A

TÉRREO: 600m²

MEZANINO: 300m²

TOTAL: 900m² + 600m² (TERRAÇOS)

BARRACA TIPO D

TÉRREO: 2000m²

MEZANINO: 1000m²

TOTAL: 3000m² + 600m² (TERRAÇOS)

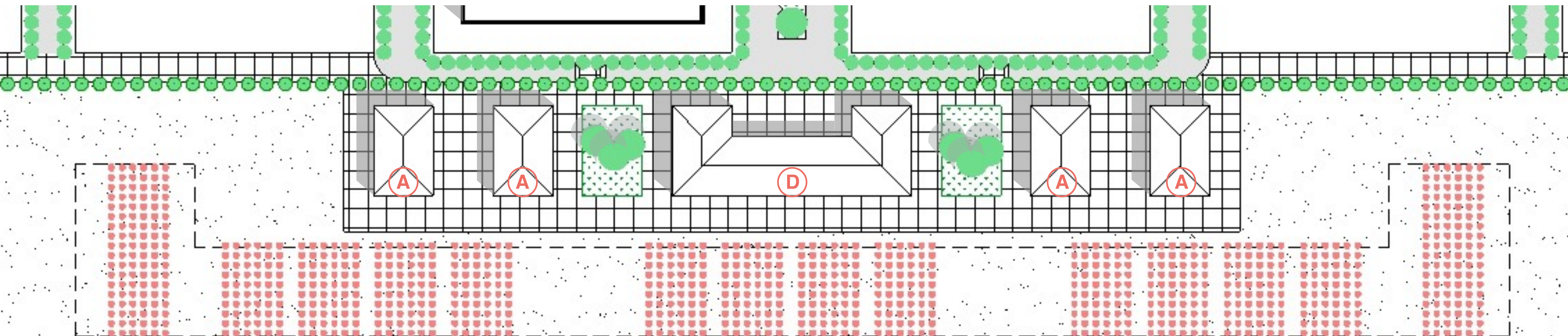

TIPOLOGIA E IMPLANTAÇÃO DE BARRACAS DE LAZER E GASTRONOMIA - ALTERNATIVA 5

BARRACA TIPO C

TÉRREO: 700m²

MEZANINO: 300m²

TOTAL: 1000m² + 600m² (TERRAÇOS)

BARRACA TIPO E

TÉRREO: 1600m²

MEZANINO: 300m²

TOTAL: 1900m² + 600m² (TERRAÇOS)

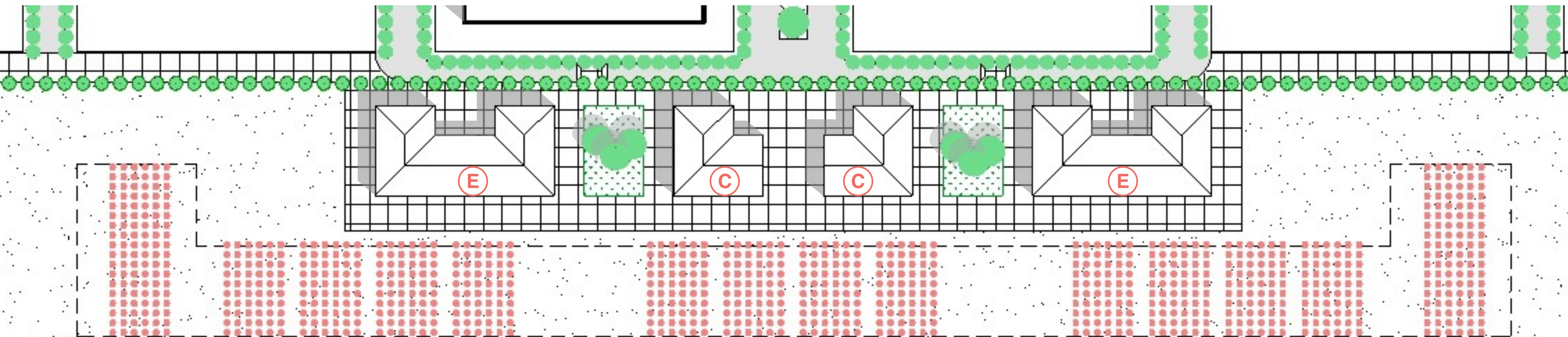

TIPOLOGIA E IMPLANTAÇÃO DE BARRACAS DE LAZER E GASTRONOMIA

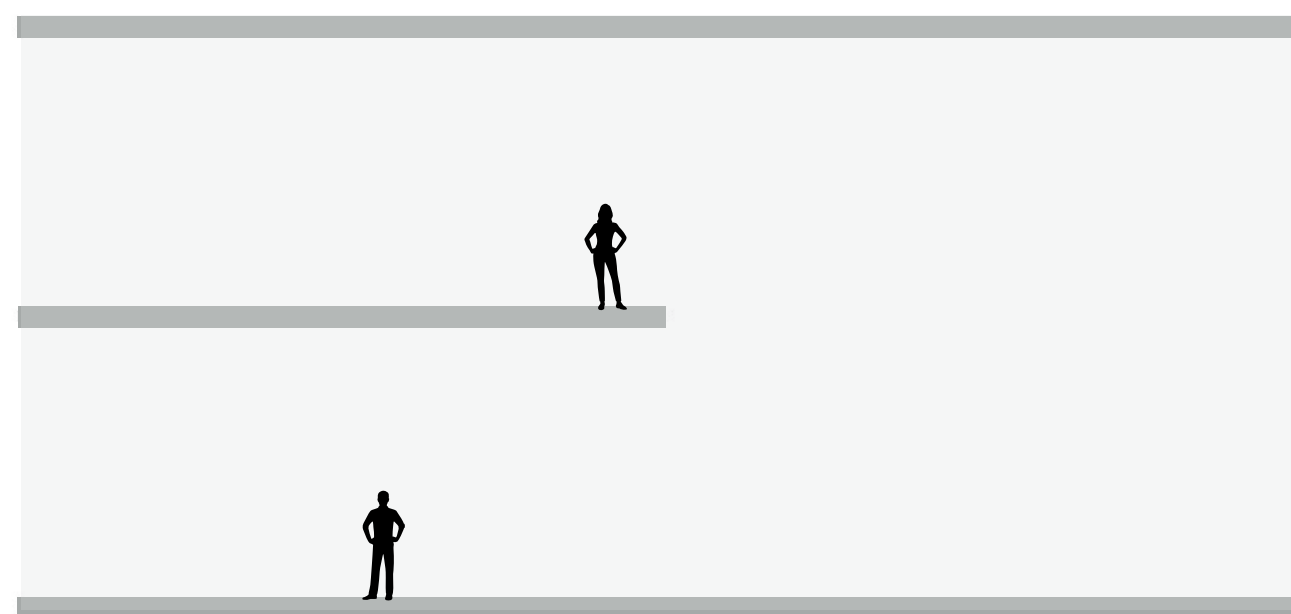
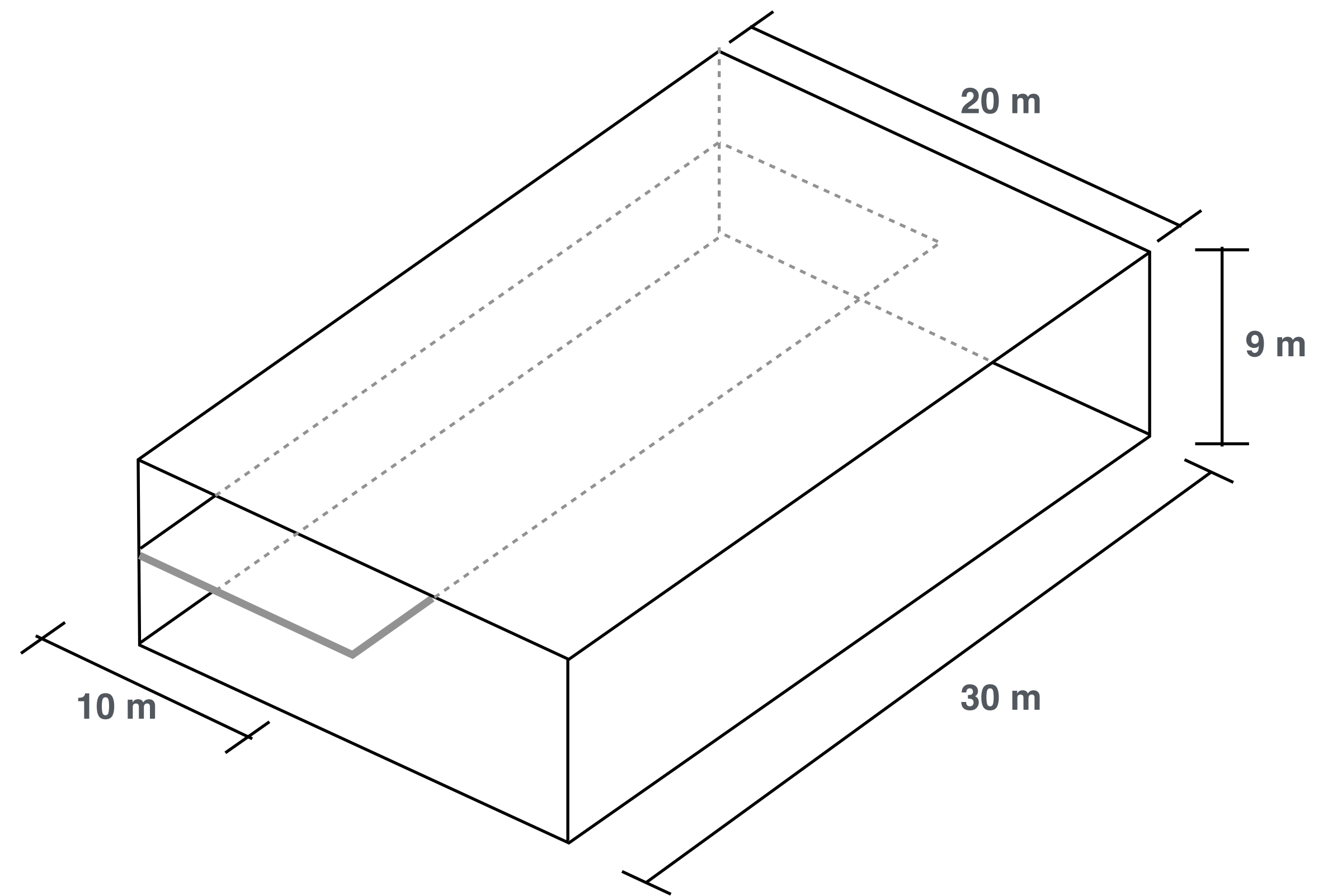
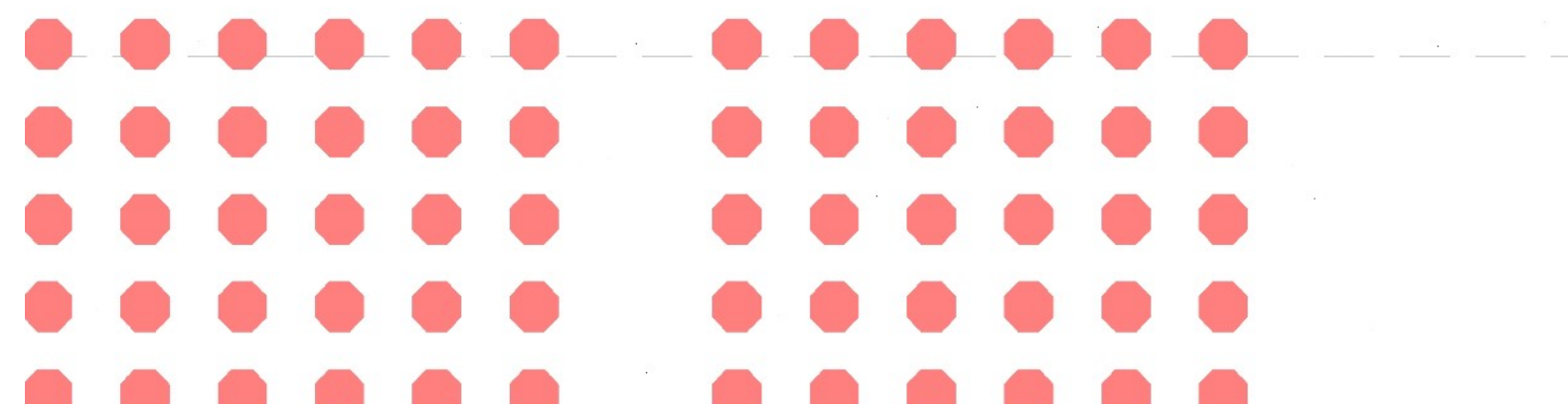
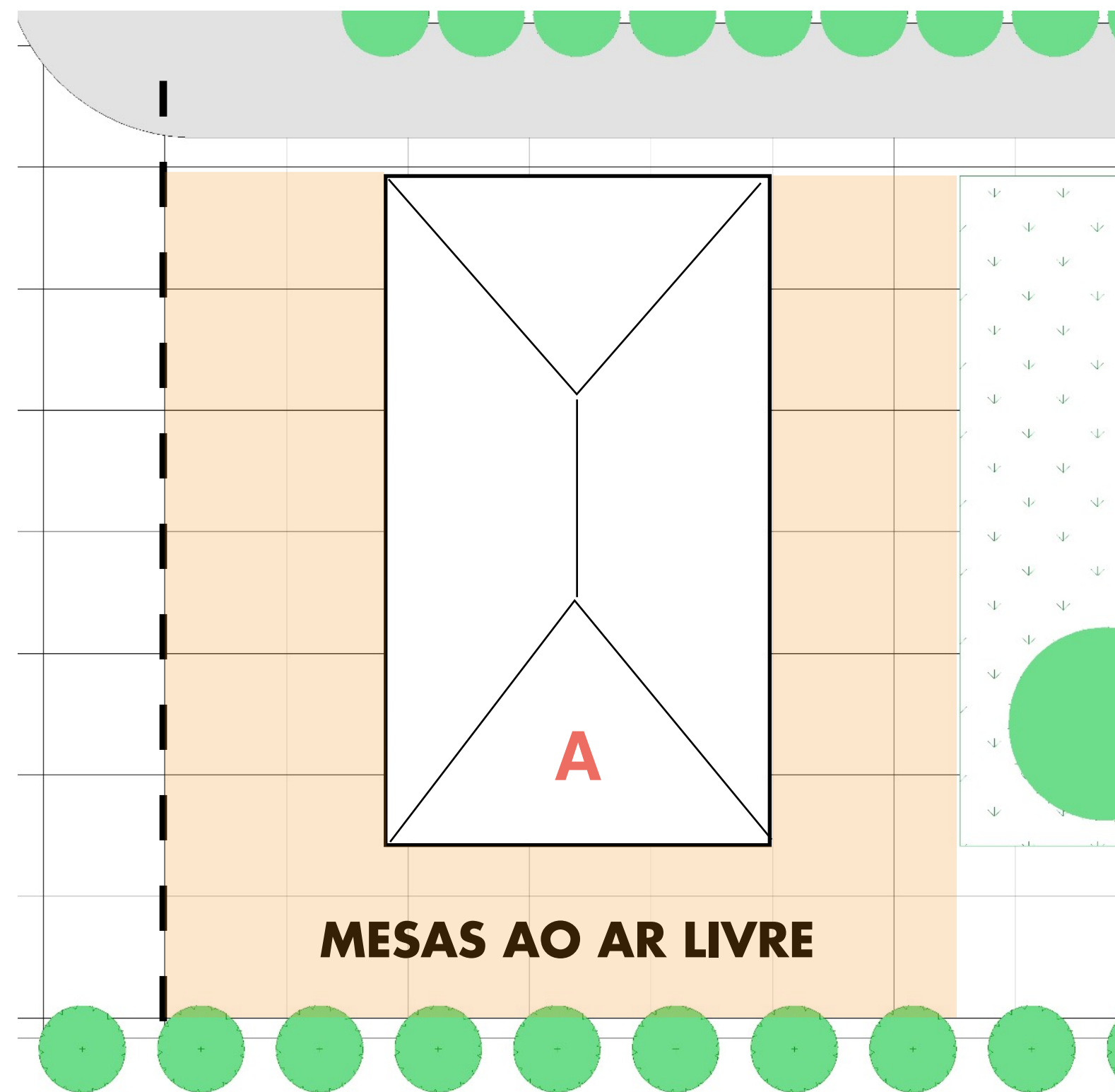

TIPOLOGIA E IMPLANTAÇÃO DE BARRACAS DE LAZER E GASTRONOMIA

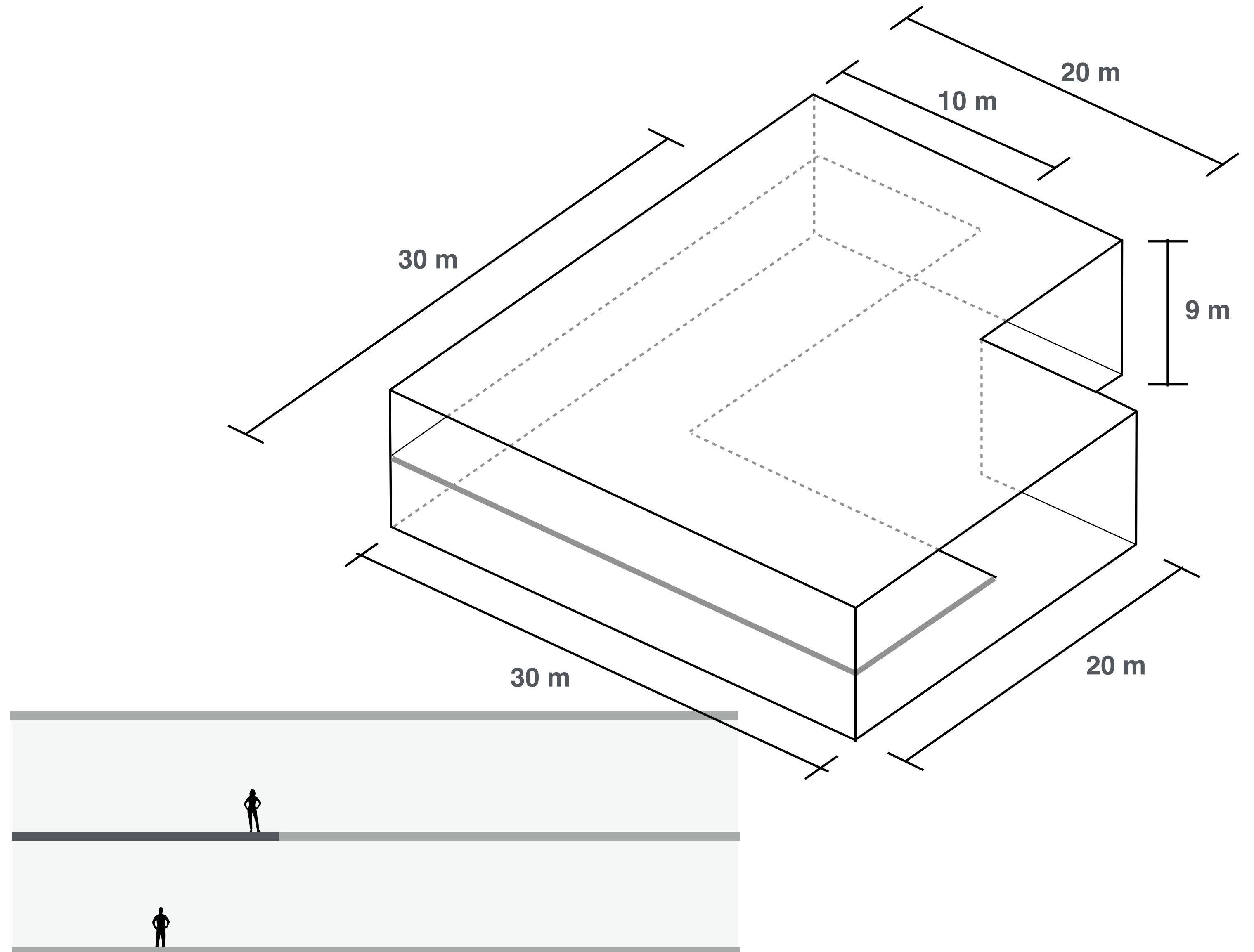
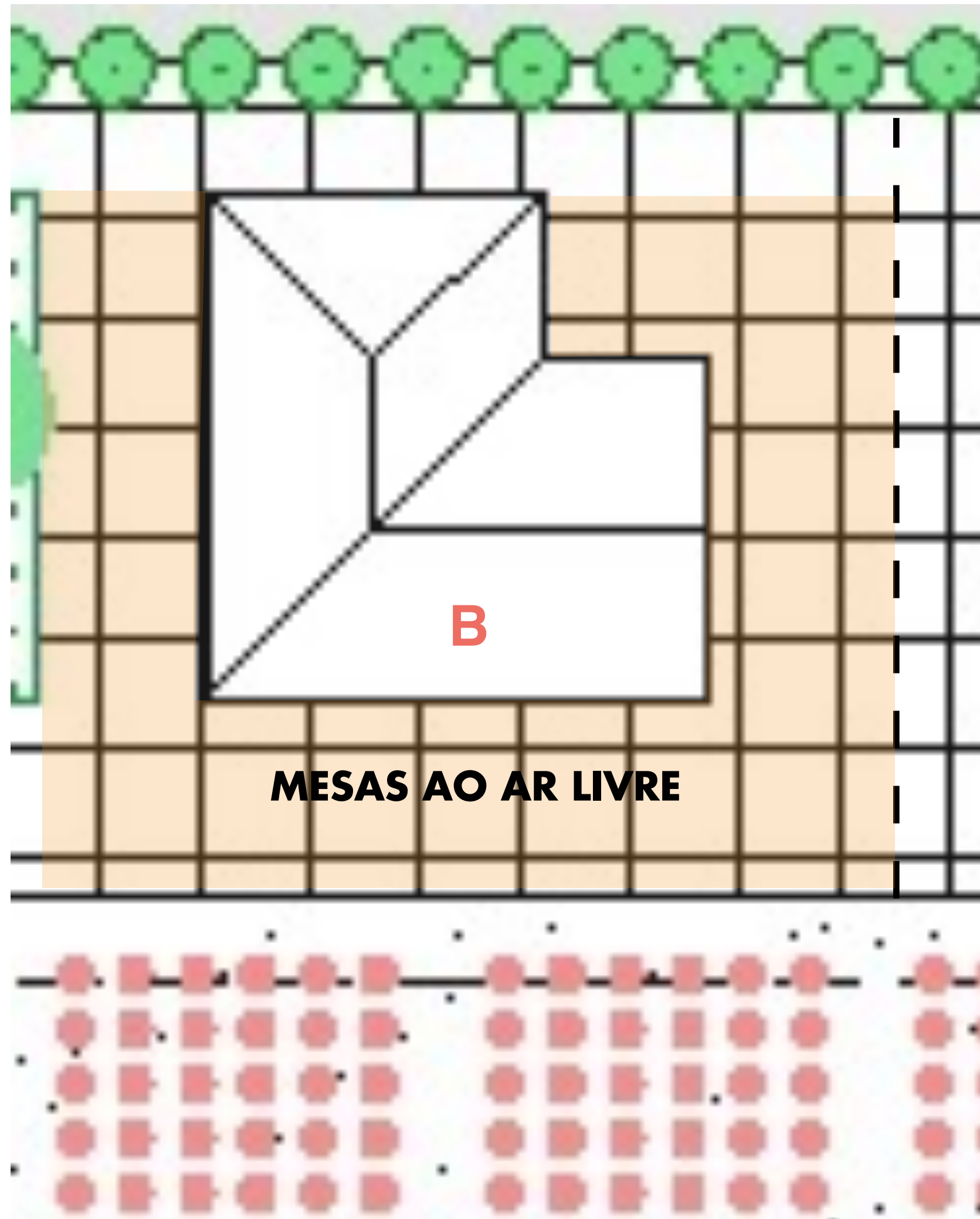

PRAIA DO FUTURO - AGLUTINANTE PROTOTÍPICO EM PROXIMIDADE DA FOZ

AGLUTINANTE ANTES DA
FOZ DO RIO COCÓ

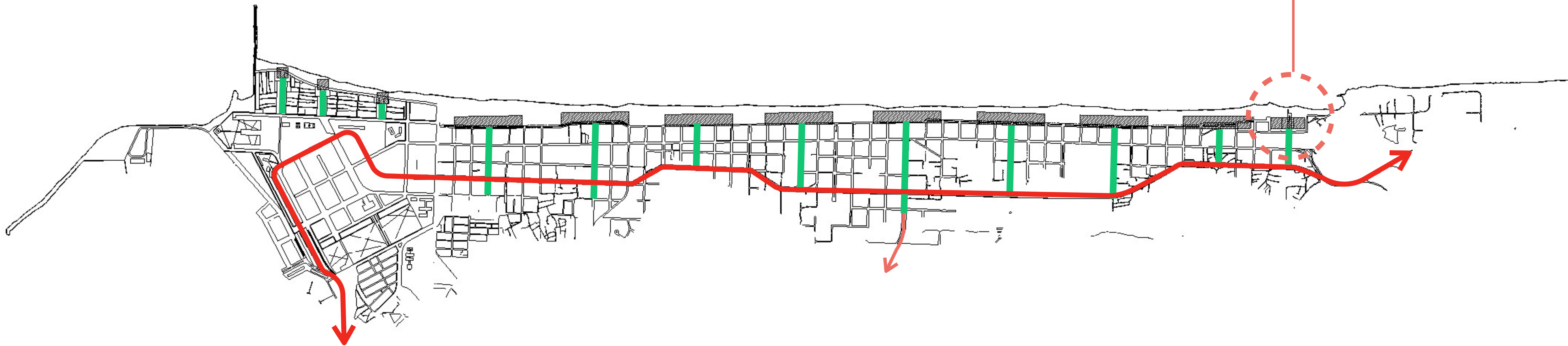

TIPOLOGIA E IMPLANTAÇÃO DE BARRACAS DE LAZER E GASTRONOMIA - FOZ DO RIO COCÓ



TIPOLOGIA E IMPLANTAÇÃO DE BARRACAS DE LAZER E GASTRONOMIA - FOZ DO RIO COCÓ

